

## Naturkork korrekt verkorkt

Einflussfaktoren  
Stand: 14.07.2021  
Seite 1/9

### Ideale Verkorkungsbedingungen

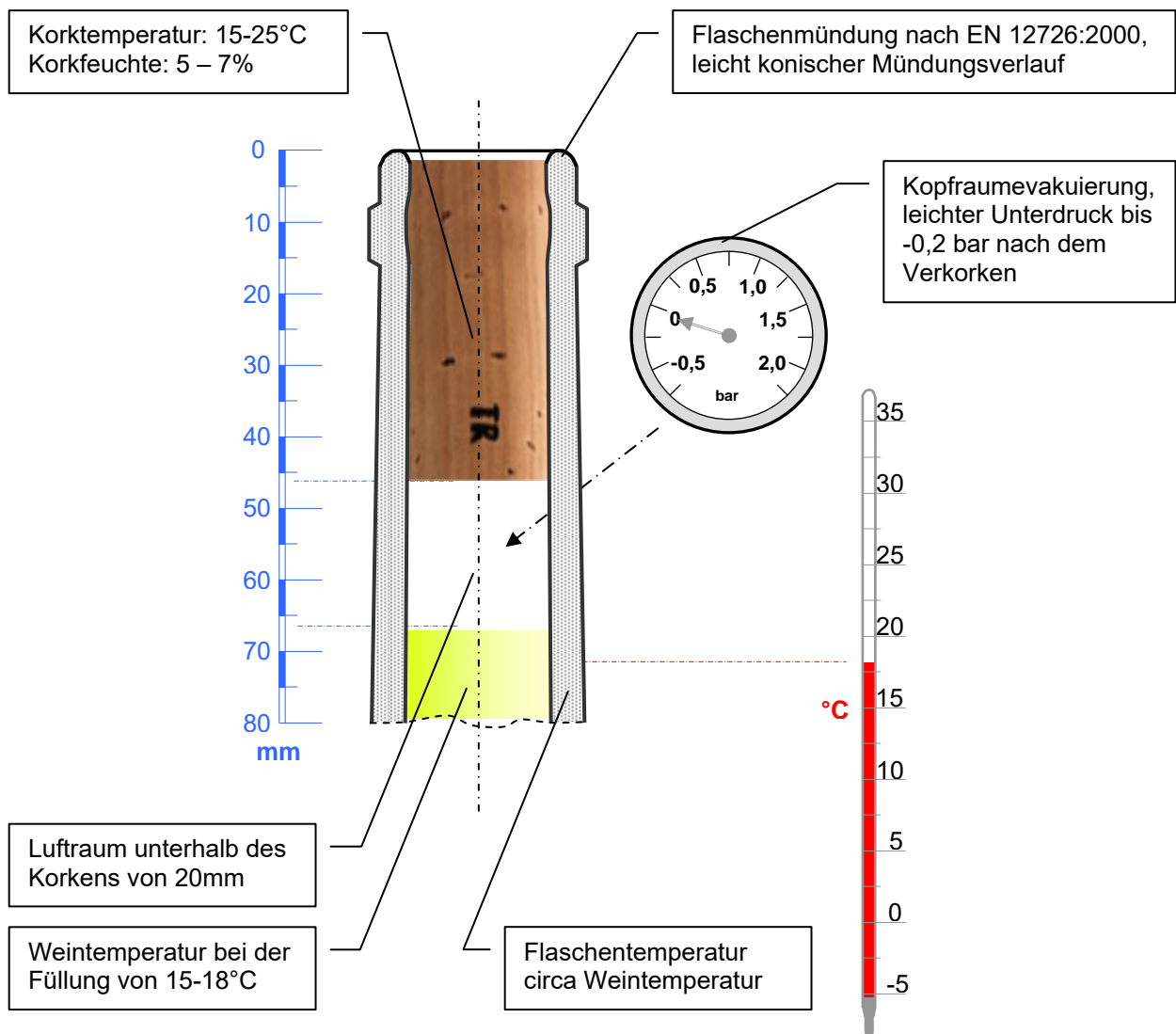

# Naturkork korrekt verkorkt

Einflussfaktoren  
Stand: 14.07.2021  
Seite 2/9



Korkindustrie  
Trier

## Naturkork und Flasche

Zusammenspiel innerhalb der zugelassenen Toleranzen



### Flasche nach EN 12726:2000 (Auszug)

im Eingangsbereich, 3 mm unter der Mündungsoberkante:

Durchmesser:  $18,5 \pm 0,5 \text{ mm}$  →  $\text{Ø}17,75/18,25$  bis  $\text{Ø}18,75/19,25$   
Ovalität:  $\leq 0,5 \text{ mm}$

in 45 mm Tiefe:

Durchmesser:  $20,0 \pm 1,0 \text{ mm}$  → Mittelwert  $\text{Ø}19,00$  bis  $\text{Ø}21,00$   
Ovalität: **nicht definiert**

Um eine gute Verkorkung sicherzustellen, darf der mittlere Durchmesser bis in 45 mm Tiefe nicht kleiner sein als der Eingangsdurchmesser.

Die Norm definiert das Bandmündstück einer Flasche für die Verwendung von Naturkorken nach ISO 3863 und für Wein mit einem  $\text{CO}_2$ -Gehalt von nicht mehr als 1,2g/l.



### Naturkorken nach ISO 3863:1989 (Auszug)

Durchmesser:  $d \pm 0,4 \text{ mm}$   
Ovalität:  $\leq 0,5 \text{ mm}$

Für 24 mm Korken ergeben sich →  $\text{Ø}23,35/23,85$  oder  $\text{Ø}24,15/24,65$   
im Extremfall folgende Werte:

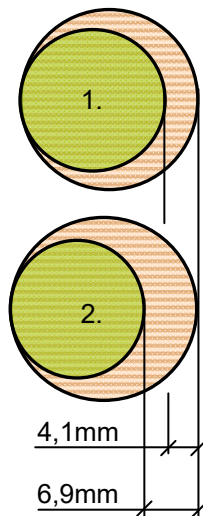

Zwei Beispielskombinationen von Flaschen und Naturkorken innerhalb der zulässigen Toleranzen:

1. Flasche mit größtem und Naturkork mit kleinstem Durchmesser
2. Flasche mit kleinstem und Naturkork mit größtem Durchmesser

Allein aus den unterschiedlichen Durchmesserhältnissen ist ersichtlich, dass sich ein unterschiedlich fester Sitz der Korken ergibt.

Zulässige Unterschiede in der Länge der Naturkorken und unterschiedliche Mündungsverläufe der Flaschen kommen hinzu.

Beim Naturkorken beeinflussen außerdem die Anzahl der Jahresringe, die Dichte und die Korkfeuchte das Anpressverhalten.

Im Grenzbereich werden diese Unterschiede im Sitz der Korken sichtbar.

## Naturkork korrekt verkorkt

Einflussfaktoren  
Stand: 14.07.2021  
Seite 3/9

### Einfluss der Flaschenmündung auf den Verkorkungsprozess während des Verkorkens

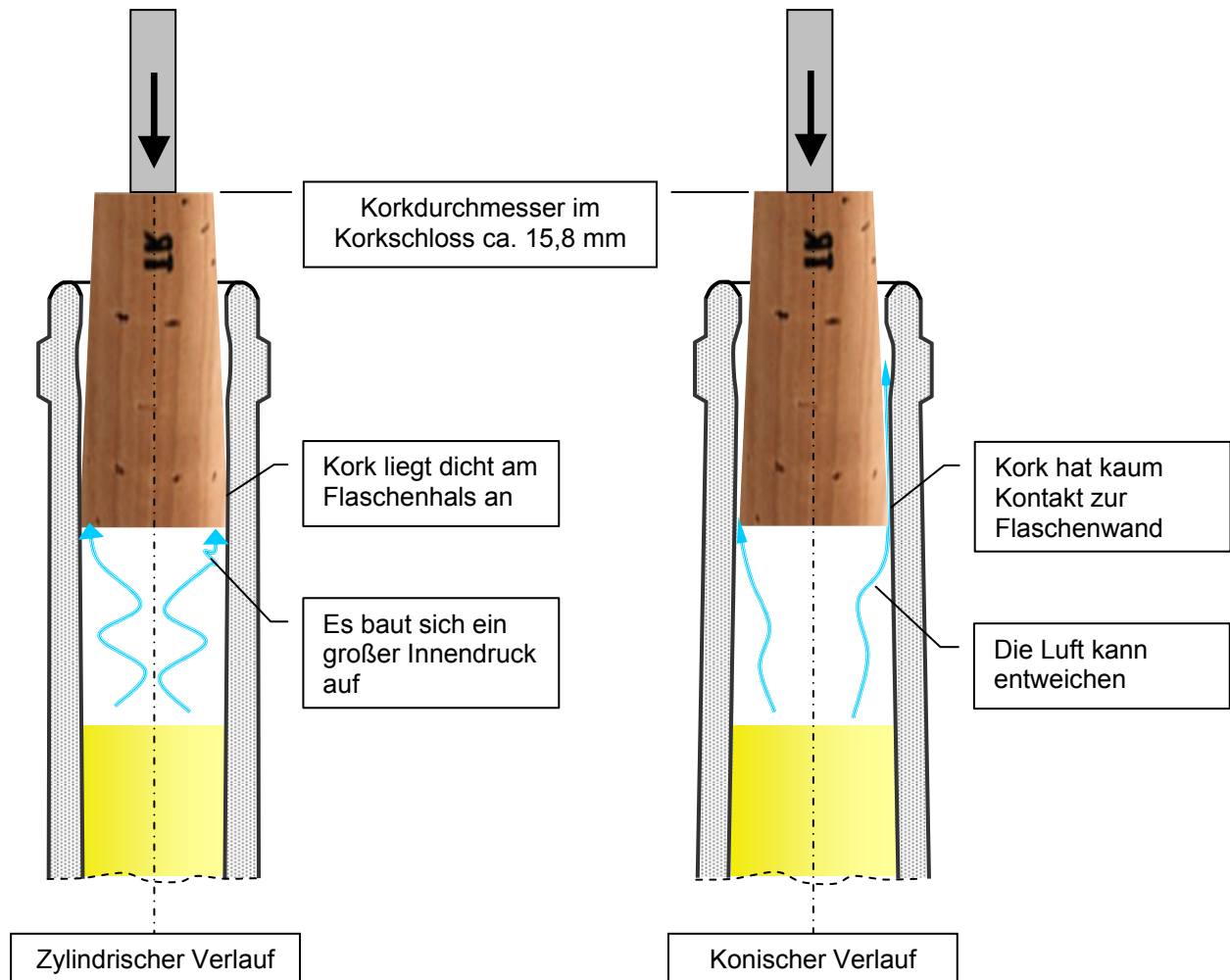

#### Weitere Einflussfaktoren:

- |   |   |                                 |
|---|---|---------------------------------|
| Hinterschneidungen im Mündungsverlauf   | → | Der Luftaustritt ist behindert  |
| Unsauber zentrierte Mündungen   | → | Aufsetzen des Korkens           |
| Der Flaschendurchmesser wird im Mündungsverlauf kleiner als der Eingangsdurchmesser | → | Die Luft kann nicht entweichen  |
| Mündung nicht im rechten Winkel zur Mittelachse                                     | → | Evakuierung nur bedingt möglich |

# Naturkork korrekt verkorkt

**Einflussfaktoren**  
Stand: 14.07.2021

Seite 4/9



Korkindustrie  
Trier

## Einfluss der Flaschenmündung auf das Vakuum während des Verkorkens

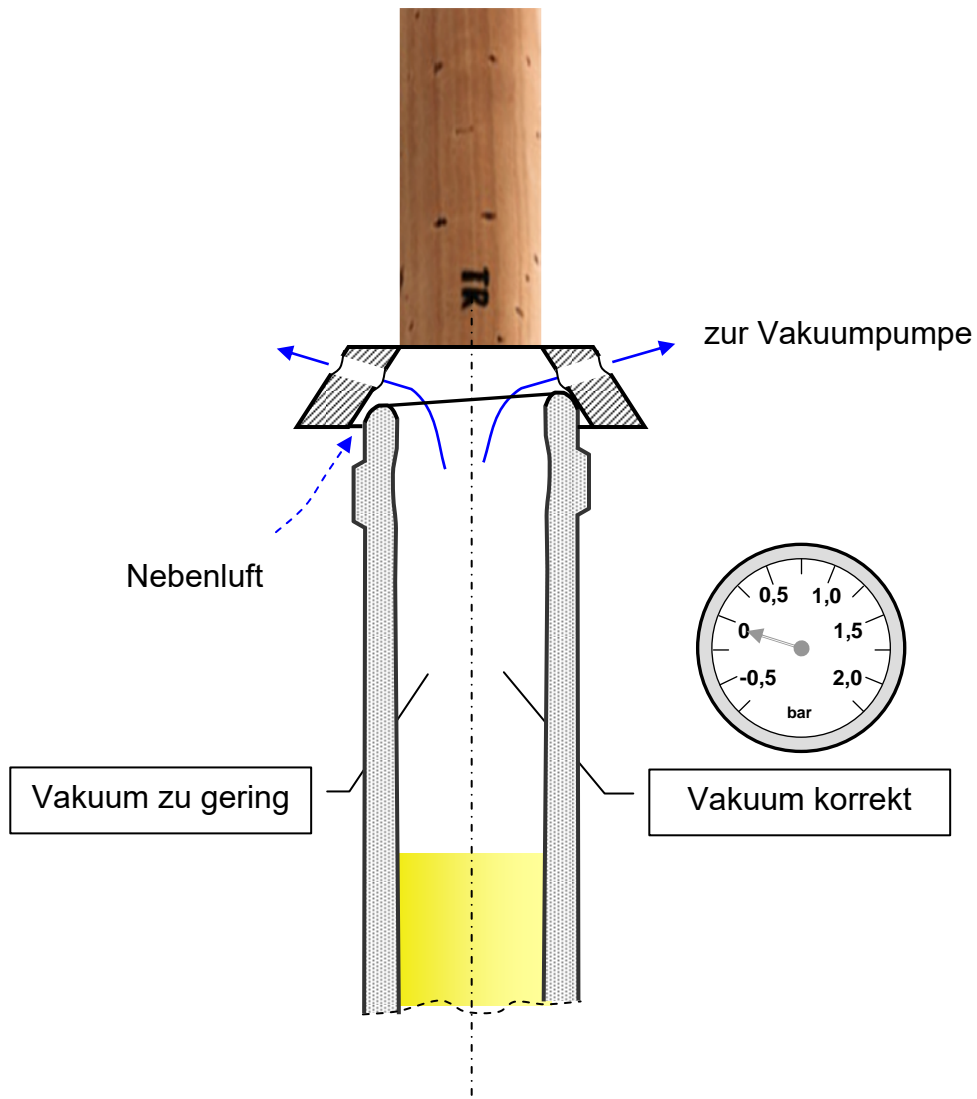

### Schemazeichnung des Luftflusses

Abhängig von der Spaltgröße lässt sich nur ein Teil der Luft aus dem Kopfraum der Flaschenmündung absaugen. Ein, wenn auch möglicherweise reduzierter, Druckaufbau durch die Verkorkung ist die Folge.

## Naturkork korrekt verkorkt

Einflussfaktoren  
Stand: 14.07.2021  
Seite 5/9

### Einfluss der Füllhöhe auf den Flascheninnendruck

Verkorkung ohne druckmindernde Maßnahmen

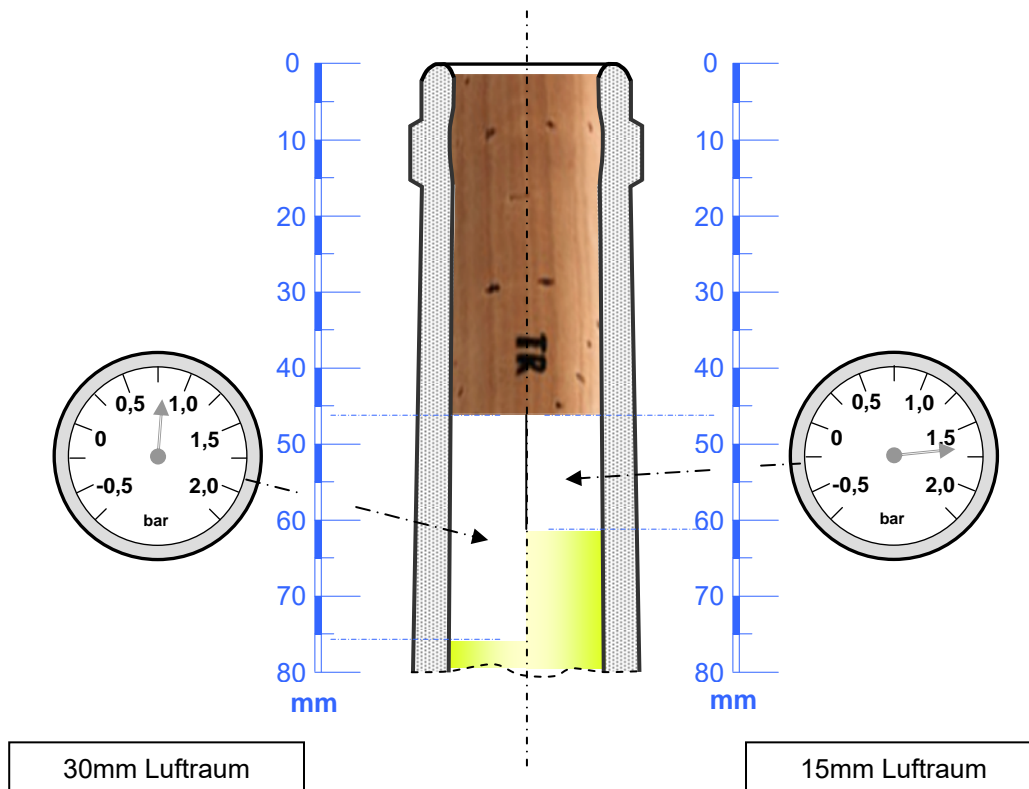

Naturkorken können über kurze Zeit Drücke bis zu 1,5 bar aushalten ohne zu schieben oder undicht zu werden.

In einzelnen Fällen sind auch Drücke über 2,0 bar möglich.

Bei 1,5 bar Druck hat der Kork in der Regel seine natürliche Leistungsgrenze erreicht.

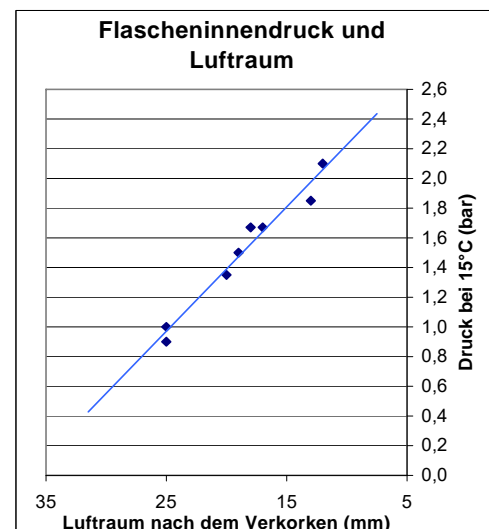

# Naturkork korrekt verkorkt

Einflussfaktoren  
Stand: 14.07.2021  
Seite 6/9

## Einfluss eines Temperaturanstieges auf den Flascheninnendruck nach der Verkorkung

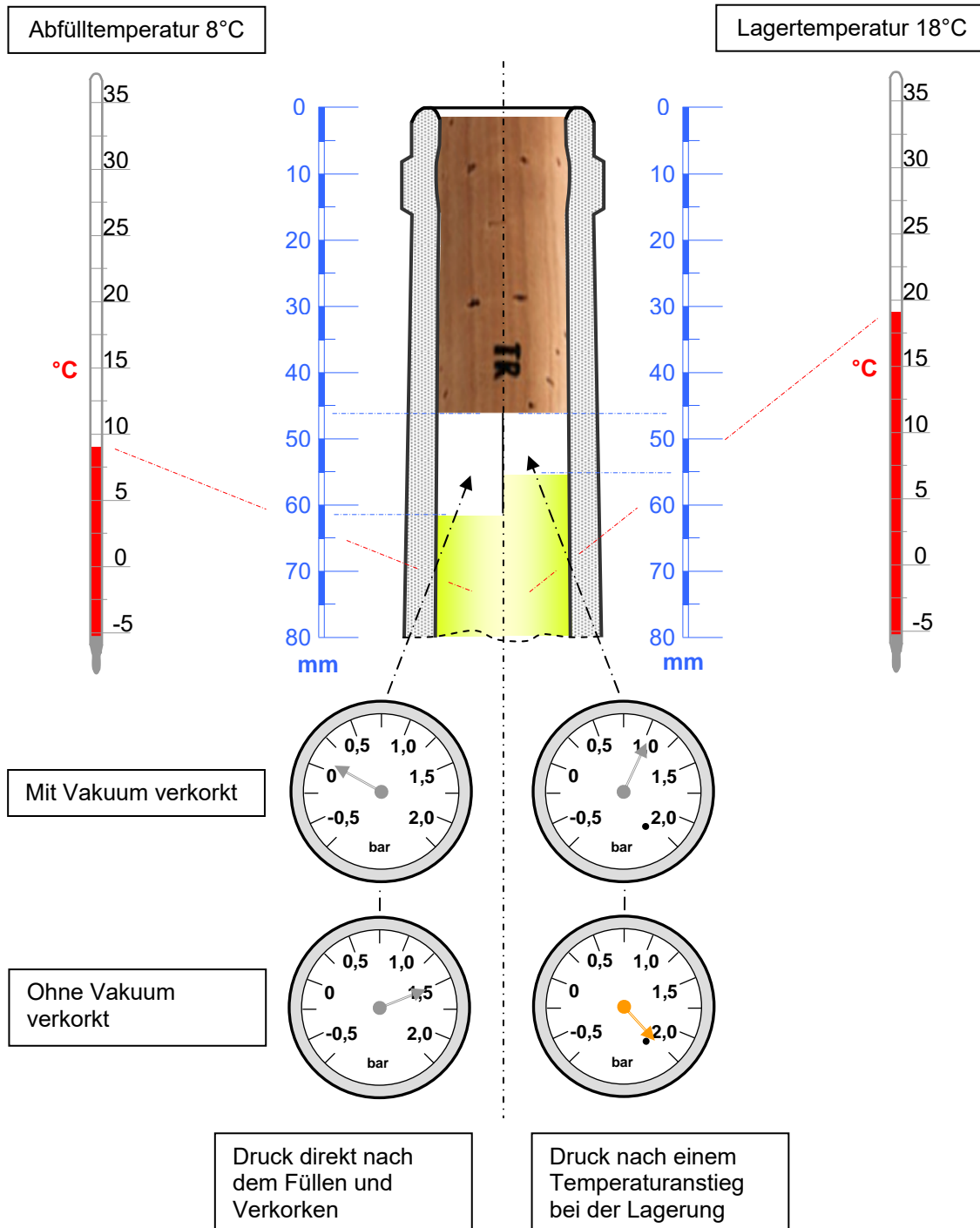

# Naturkork korrekt verkorkt

Einflussfaktoren  
Stand: 14.07.2021  
Seite 7/9

Korkindustrie  
Trier

## Einfluss von hohen CO<sub>2</sub>-Gehalten auf den Flascheninnendruck

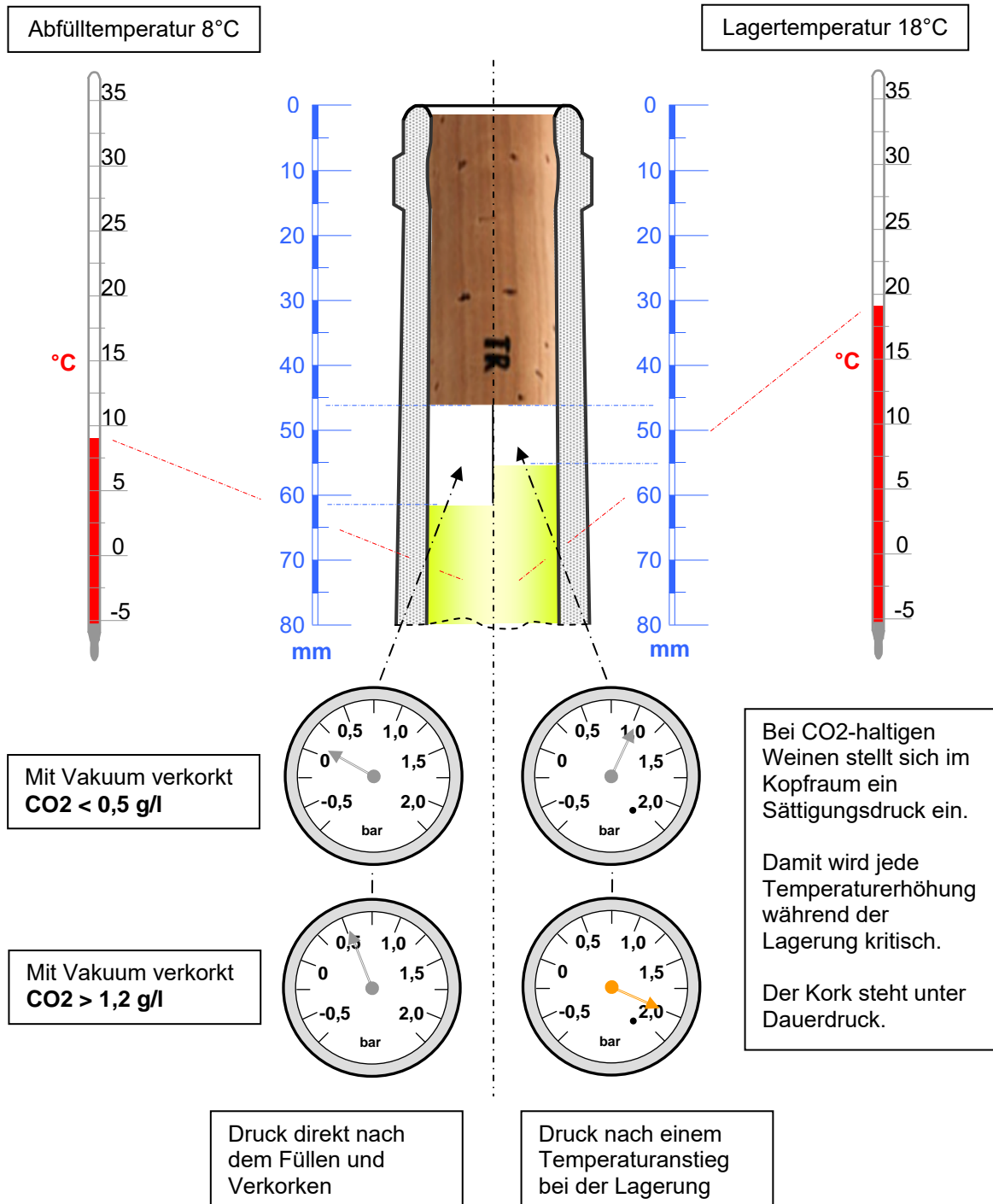

# Naturkork korrekt verkorkt

Einflussfaktoren  
Stand: 14.07.2021  
Seite 8/9

## Druck und Luftraumvolumen

$p_{\text{angezeigt}}$	= 0,0 bar
$p_{\text{Umgebung}}$	= 1,0 bar
$p_{\text{absolut}}$	= 1,0 bar

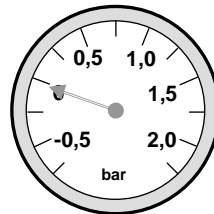

Ein Barometer zeigt die Druckdifferenz bezogen auf den Umgebungsdruck an.

**Mit Vakuum verkorkt**

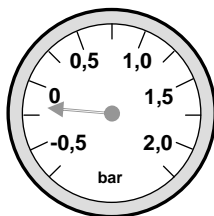

$p_{\text{angezeigt}}$	= -0,2 bar
$p_{\text{Umgebung}}$	= 1,0 bar
$p_{\text{absolut}}$	= 0,8 bar

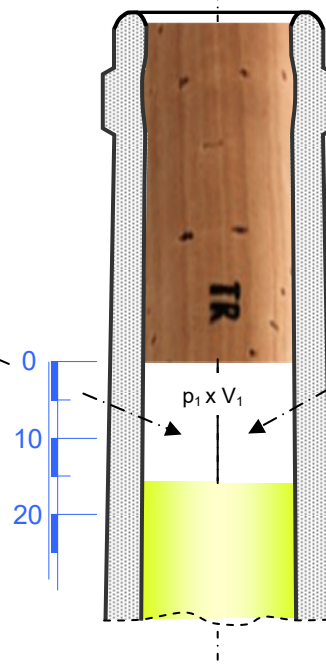

**Ohne Vakuum verkorkt**

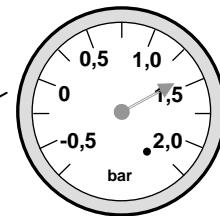

$p_{\text{angezeigt}}$	= 1,4 bar
$p_{\text{Umgebung}}$	= 1,0 bar
$p_{\text{absolut}}$	= 2,4 bar

**Eine Halbierung des Luftraums bewirkt eine Verdoppelung des Drucks**

$$p_1 \times V_1 = p_2 \times V_2 \rightarrow p_2 = p_1 \times V_1 / V_2 \quad \text{für: } V_2 = \frac{1}{2} V_1 \quad \text{gilt: } p_2 = 2 \times p_1$$

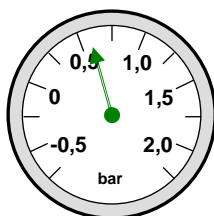

$p_{\text{angezeigt}}$	= 0,6 bar
$p_{\text{Umgebung}}$	= 1,0 bar
$p_{\text{absolut}}$	= 1,6 bar

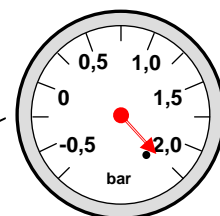
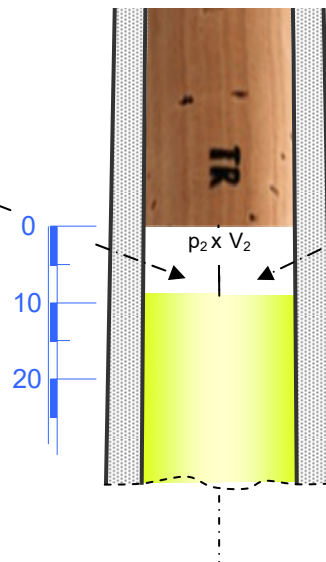

$p_{\text{angezeigt}}$	= 3,8 bar
$p_{\text{Umgebung}}$	= 1,0 bar
$p_{\text{absolut}}$	= 4,8 bar



# Naturkork korrekt verkorkt

Einflussfaktoren  
Stand: 14.07.2021  
Seite 9/9

Korkindustrie  
Trier

## Volumenzunahme bei Erwärmung

Angenommen wird eine

Temperaturerhöhung um 30°C.

Flasche:  
**750ml** Inhalt  
zyl. Mündungsverlauf  
Ø 18,0mm

Flasche:  
**750ml** Inhalt  
kon. Mündungsverlauf  
Ø 21,0/19,0mm

Flasche:  
**1.000ml** Inhalt  
kon. Mündungsverlauf  
Ø 21,0/19,0mm

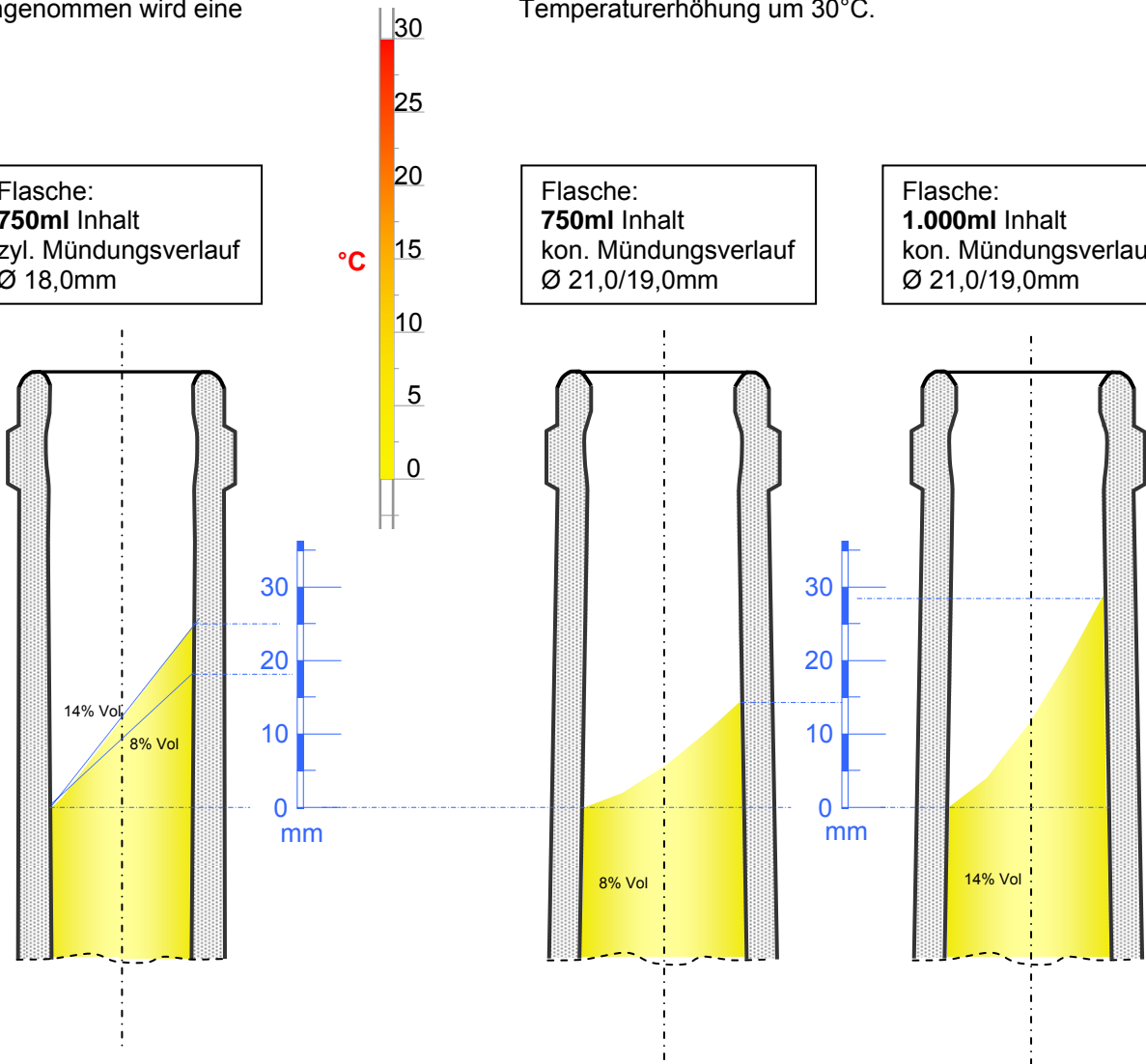

### Der Volumenzuwachs ist abhängig von:

- der Füllmenge → großes Ausgangsvolumen = großer Volumenzuwachs
- dem Alkoholgehalt → hoher Alkoholgehalt = großer Volumenzuwachs

Die **Steighöhe** wird durch den Flaschendurchmesser in Höhe des Flüssigkeitsspiegels bestimmt.

- enge, zylindrische Flasche = große Steighöhe